

INSPIRON™

安裝指南



YOURS IS HERE

INSPIRON™

安裝指南

DCME 型和 DCMF 型

註、警示和警告



註：「註」表示可以幫助您更有效地使用電腦的重要資訊。



警示：「警示」表示有可能會損壞硬體或導致資料遺失，並告訴您如何避免發生此類問題。



警告：「警告」表示有可能會導致財產損失、人身傷害甚至死亡。

如果您購買的是 Dell™ n 系列電腦，則本文件中有關 Microsoft® Windows® 作業系統的所有參考均不適用。

本文件中的資訊如有更改，恕不另行通知。

© 2009 Dell Inc. 版權所有，翻印必究。

未經 Dell Inc. 的書面許可，不得以任何形式複製這些內容。

本文中使用的商標：**Dell**、**DELL** 徽標、**YOURS IS HERE**、**Inspiron**、**Dell On Call** 和 **DellConnect** 是 Dell Inc. 的商標；**Intel**、**Pentium** 和 **Celeron** 是 Intel Corporation 在美國和其他國家/地區的註冊商標；**Core** 是 Intel Corporation 在這些國家/地區的商標；**AMD**、**AMD Sempron**、**AMD Athlon** 和 **AMD Phenom** 是 Advanced Micro Devices, Inc 的商標；**Microsoft**、**Windows**、**Windows Vista** 和 **Windows Vista** 開始按鈕徽標是 Microsoft Corporation 在美國和/或其他國家/地區的商標或註冊商標；**Blu-ray Disc** 是 Blu-ray Disc Association 的商標；**藍芽**是 Bluetooth SIG, Inc. 擁有的註冊商標，授權給 Dell 使用。

本文件中述及的其他商標和產品名稱是指擁有相應商標和產品名稱的公司實體或其產品。Dell Inc. 對其他公司的商標和產品名稱不擁有任何專有權益。

2009 年 2 月

P/N H431N

Rev. A00

目錄

安裝 Inspiron™ 桌上型電腦	5	鎖定和軟體問題	22
安裝您的電腦之前	5	使用支援工具	24
連接顯示器	6	Dell Support Center	24
連接鍵盤與滑鼠	8	嗶聲代碼	25
連接網路纜線 (可選)	8	系統訊息	26
將電源線連接至顯示器和電腦	9	硬體疑難排解	28
Windows Vista® 安裝	10	Dell Diagnostics	28
連線到網際網路 (可選)	11	系統修復選項	31
使用 Inspiron™ 桌上型電腦	13	系統還原	31
前視圖特徵	13	Dell Factory Image Restore	33
後視圖特徵	15	作業系統重新安裝	34
軟體功能	17	獲得說明	36
解決問題	19	技術支援和客戶服務	37
網路問題	19	DellConnect™	37
電源問題	20	線上服務	38
記憶體問題	21		

目錄

自動化訂購狀態查詢服務	39
產品資訊	39
退回貨品以便進行保固維修或退款.....	40
在聯絡之前	41
與 Dell 公司聯絡	42
尋找更多資訊和資源	43
規格	45
附錄	50
Macrovision 產品通告	50
索引	51

安裝 Inspiron™ 桌上型電腦

本節提供關於安裝 Inspiron 535/537/545/546 桌上型電腦和連接周邊裝置的資訊。

 **警告：**開始執行本節中的任何程序之前，請閱讀電腦隨附的安全資訊。如需其他安全性最佳實踐資訊，請參閱 **Regulatory Compliance (管制遵循) 首頁** (www.dell.com/regulatory_compliance)。

安裝您的電腦之前

放置電腦時，請選擇可輕鬆連接至電源且通風良好的位置，並將電腦放置在平坦的水平表面上。







電腦周圍的空氣不流通可能會造成電腦過熱。為了防止過熱，請務必在電腦後面預留至少 10.2 cm (4 吋) 的散熱空間，其他面則至少 5.1 cm (2 吋)。已開機的電腦不得放置在密閉的空間中，例如機櫃或抽屜。

連接顯示器

您的電腦帶有內建式 VGA 影像連接器。您可以使用此連接器連接顯示器。

註：如果您購買了可選的分離式圖形卡，則電腦上可能會提供 DVI 或 HDMI 連接器。

請參閱下表來識別顯示器和電腦上的連接器，以選擇將要使用的連接類型。

VGA		
HDMI		
DVI		

使用 VGA、HDMI 或 DVI 連接器連接顯示器。

- VGA 連接器僅為顯示器和放映機這類的顯示裝置傳輸影像訊號。
- HDMI 連接器是一種高效能的數位連接器，可以為電視和帶有內建式喇叭的顯示器這類的顯示裝置傳輸影像和音效訊號。

使用 VGA 連接器連接

使用 VGA 纜線 (兩端帶有藍色連接器) 連接顯示器。

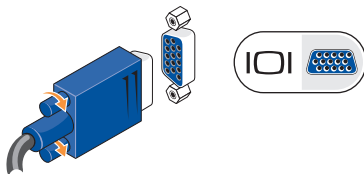

使用 HDMI 連接器連接

如果您的顯示器帶有 DVI 連接器，請將 DVI 纜線 (兩端帶有白色連接器) 與 HDMI 轉 DVI 配接器配合來使用。

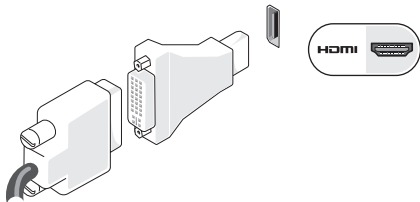

註：您可以從 Dell Web 站台(www.dell.com) 購買 HDMI 轉 DVI 配接器。

使用 DVI 連接器連接

如果您的顯示器帶有 VGA 連接器，請使用 VGA 纜線 (兩端帶有藍色連接器) 與 DVI 至 VGA 配接器。

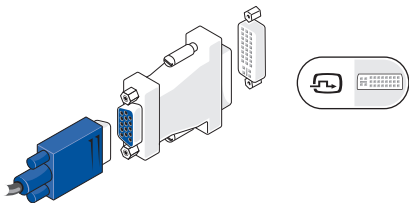

註：您可以從 Dell Web 站台(www.dell.com) 購買 DVI 至 VGA 配接器。

連接鍵盤與滑鼠

 註：連接器的確切位置可能與圖中所示的不同。

使用電腦背面板上的 USB 連接器連接 USB 鍵盤與滑鼠。

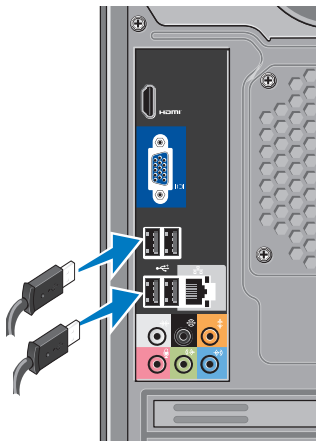

連接網路纜線 (可選)

 註：連接器的確切位置可能與圖中所示的不同。

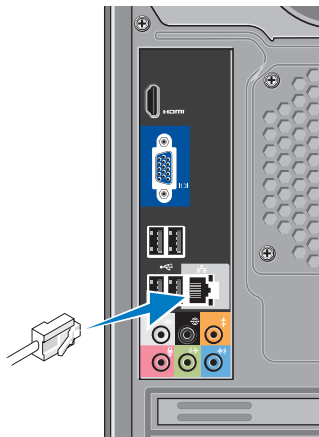

網路連線對於完成電腦的安裝不是必需的，但是，如果您具有使用纜線連接 (例如家用纜線數據機或乙太網路插孔) 的現有網路或網際網路連線，則可以立即連線到網路。請僅使用乙太網路纜線 (RJ45 連接器)。請勿將電話線 (RJ11 連接器) 插入網路連接器。

若要將您的電腦連接至網路或寬頻裝置，請將網路纜線的一端連接至網路連接埠或者寬頻裝置。將網路纜線的另一端連接至電腦背面板上的網路配接器連接器。聽到卡嗒聲表示網路纜線已穩固連接。

將電源線連接至顯示器和電腦

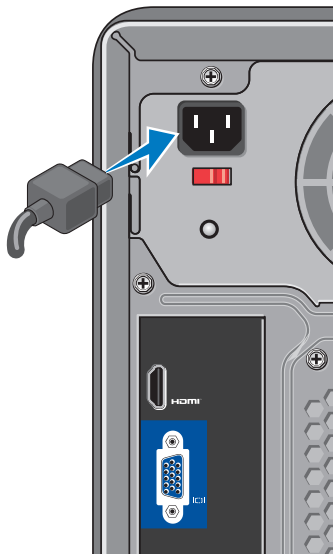

按下電腦和顯示器上的電源按鈕



Windows Vista® 安裝

若是首次安裝 Windows Vista，請按照螢幕上的指示操作。這些步驟是強制性的，最多可能需要花費 15 分鐘的時間來完成。螢幕將引導您執行數個程序，包括接受授權合約、設定偏好設定，以及設定網際網路連線。

△ 警示：請勿中斷作業系統的安裝程序。這樣做可能會造成電腦無法使用。

連線到網際網路 (可選)

 **註：**ISP 和 ISP 提供的服務因國家/地區而異。

若要連線到網際網路，您需要外接式數據機或網路連線，以及網際網路服務提供者 (ISP)。您的 ISP 將提供以下一個或多個網際網路連線選項：

- DSL 連線，可透過現有的電話線或行動電話服務提供高速網際網路存取。使用 DSL 連線，您可以在同一條線路上同時存取網際網路和使用電話。
- 纜線數據機連線，可透過您本地的有線電視線路提供高速網際網路存取。
- 衛星數據機連線，可透過衛星電視系統提供高速網際網路存取。
- 撥號連線，可透過電話線提供網際網路存取。撥號連線比 DSL 連線及纜線 (或衛星) 數據機連線慢得多。您的電腦沒有積體數據機。要在此電腦上使用撥號服務，則必需使用選配的 USB 數據機。

- 無線 LAN (WLAN) 連線，採用 WiFi 802.11 技術提供網際網路存取。無線 LAN 支援需要可選的内部元件，不一定在你的電腦上安裝了這些元件，這要視購買時的選擇而定。

 **註：**如果外接式 USB 數據機或 WLAN 配接器不在您最初訂購的元件之內，您可以從 Dell Web 站台 (www.dell.com) 購買。

設定有線網際網路連線

如果您使用的是撥號連線，請先將電話線連接至外接式 USB 數據機 (可選) 和牆上的電話插孔，然後再設定網際網路連線。如果您使用的是 DSL 連線或纜線/衛星數據機連線，請與您的 ISP 或行動電話服務部門聯絡以獲得有關設定的說明。

設定無線連線

在使用無線網際網路連線之前，您必須先連線到無線路由器。設定無線路由器連線：



1. 儲存並關閉所有開啓的檔案，並結束所有開啓的程式。
2. 按一下開始  → 連線到。
3. 按照螢幕上的指示完成設定。



設定網際網路連線

若要使用提供的 ISP 桌面捷徑設定網際網路連線，請：

1. 儲存並關閉所有開啓的檔案，並結束所有開啓的程式。
2. 連按兩下 Microsoft® Windows® 桌面上的 ISP 圖示。
3. 按照螢幕上的指示完成設定。

如果您的桌面上沒有 ISP 圖示，或者您要設定由其他 ISP 提供服務的網際網路連線，請執行下一節中的步驟。

-  **註：**如果您過去曾成功連線到網際網路，但現在卻無法連線，則 ISP 服務可能已中斷。請與您的 ISP 聯絡以檢查服務狀態，或稍後再次嘗試連線。
-  **註：**請準備好您的 ISP 資訊。如果您沒有 ISP，則**連線到網際網路精靈**可協助您獲得 ISP。

1. 儲存並關閉所有開啓的檔案，並結束所有開啓的程式。
2. 按一下**開始**  → **控制台**。
3. 在**網路和網際網路**下，按一下**連線到網際網路**。
螢幕上將會出現**連線到網際網路**視窗。
4. 根據您要連線的方式，按一下**寬頻 (PPPoE)** 或 **撥號**：
 - 如果您要使用 DSL、衛星數據機、有線電視數據機或藍芽®無線技術連線，請選擇**寬頻**。
 - 如果您要使用選配的 USB 撥號數據機或 ISDN，請選擇**撥號**。
-  **註：**如果您不知道要選擇何種連線類型，請按一下**協助我選擇**或與您的 ISP 聯絡。
5. 按照螢幕上的指示操作，使用 ISP 提供的設定資訊完成設定。

使用 Inspiron™ 桌上型電腦

您的電腦帶有可提供資訊的指示燈和按鈕，讓您能夠執行常見工作。電腦上的連接器可提供連接其他裝置的選項。

前視圖特徵

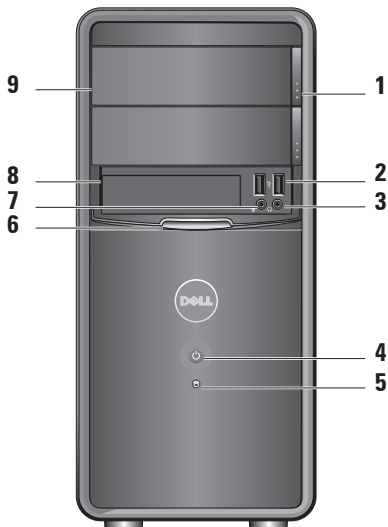

1 **光碟機面板退出按鈕 (2 個)** — 按下該按鈕可開啓或關閉光碟機。

2  **USB 2.0 連接器 (2 個)** — 用於連接 USB 裝置，例如記憶體鑰匙、數位相機和 MP3 播放機。

3  **耳機連接器** — 用於連接耳機。

 **註：**若要連接主動式喇叭或音效系統，請使用電腦背面的音效輸出連接器。

4  **電源按鈕** — 按下該按鈕可開啓或關閉電腦。此按鈕中央的指示燈可指示電源狀態：

- 呈白色穩定 — 表示電腦處於開機狀態。
- 呈琥珀色閃爍 — 表示主機板出現問題。

- 呈琥珀色穩定 — 表示電腦處於睡眠狀態。
- 電源指示燈熄滅 — 表示電腦關機或未接通電源。

5  **硬碟機活動指示燈** — 當電腦從硬碟機讀取資料或將資料寫入硬碟機時，硬碟機活動指示燈會亮起。

6 **FlexBay 面板** — 開啓 FlexBay 面板可存取 FlexBay 磁碟機。

7  **麥克風連接器** — 用於連接麥克風以輸入語音或連接音效纜線以輸入音效。

8 **FlexBay** — 可支援媒體讀卡器或附加硬碟機。

9 **光碟機面板 (2 個)** — 此面板用於遮蓋光碟機。光碟機可用於播放 CD/DVD/Blu-ray Disc™。

後視圖特徵

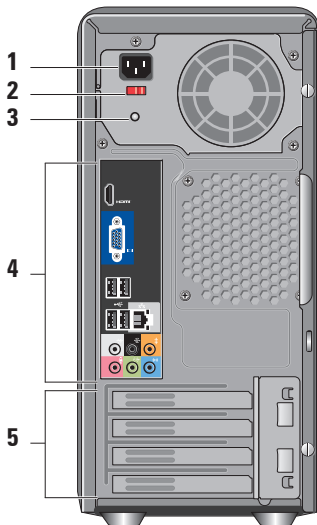



- 1 **電源連接器** — 用於連接電源線。外觀可能會有所差異。
- 2 **電壓選擇器切換開關** — 用於選擇電壓額定值。
- 3 **電源供應器診斷指示燈** — 指示電源供應器的電源可用性。
 - 指示燈呈綠色 — 表示電源供應器已接通電源。
 - 未亮起 — 表示未接通電源或電源供應器不工作。
- 註：**某些機型上可能沒有電源供應器診斷指示燈。
- 4 **背面板連接器** — 用於將 USB、音效和其他裝置插入相應的連接器中。
- 5 **擴充卡插槽** — 用於存取任何已安裝的 PCI 卡和 PCI Express 卡的連接器。

背面板連接器



 **註：**某些背面板連接器可能未在您的電腦上提供。如需詳細資料，請參閱第 45 頁的「規格」。

  **VGA 影像連接器** — 用於連接顯示器。

在具有影像卡的電腦上，請使用該插卡上的連接器。

  **HDMI 影像連接器** — 用於連接顯示器。

在具有影像卡的電腦上，請使用該插卡上的連接器。

  **USB 2.0 連接器 (4 個)** — 用於連接 USB 裝置，例如滑鼠、鍵盤、印表機、外接式磁碟機或 MP3 播放機。



網路連接器和指示燈 — 用於將您的電腦連接至網路或寬頻裝置。網路活動指示燈在電腦傳送或接收資料時會閃爍。如果網路資訊流量較大，該指示燈可能會呈穩定的「亮起」狀態。









側 L/R 環繞立體聲連接器 (銀色) — 用於連接環繞立體聲音效喇叭。



後 L/R 環繞立體聲連接器 (黑色) — 用於連接支援多聲道音效的喇叭。



中心/次低音喇叭連接器 (橘黃色) — 用於連接次低音喇叭。

-   **麥克風連接器 (粉紅色)** — 用於連接麥克風，以將語音或音效輸入音效或電話程式。
-   **信號線輸出連接器 (綠色)** — 用於連接帶內建式功放的耳機和喇叭。
-   **信號線輸入連接器 (藍色)** — 用於連接卡帶播放機或 CD 播放機等裝置。

軟體功能

 **註：**如需有關本節中說明的特徵的詳細資訊，請參閱硬碟機或 Dell 支援 Web 站台 (support.dell.com) 上提供的《Dell 技術指南》。

生產力和通訊

您可以利用您的電腦來建立簡報、小冊子、賀卡、傳單和試算表。您也可以編輯和檢視數位相片和影像。請參閱您的購買訂單，以瞭解電腦上安裝了哪些軟體。

在連線到網際網路後，您便可以存取 Web 站台、設定電子郵件帳戶、上傳和下載檔案，或進行其他網路活動。

娛樂和多媒體

您可以使用您的電腦觀看影像、玩遊戲、建立自己的 CD、收聽音樂和廣播電台。您的光碟機可能支援多種光碟媒體格式，包括 CD、Blu-ray Disc (如果購買時選擇了該項) 和 DVD。

您可以從便攜式裝置 (例如數位相機或行動電話) 上下載或複製相片和影像檔案到您的

電腦上。選配的軟體應用程式可讓您組織並建立音樂和影像檔案，這些檔案可錄製到光碟中，亦可儲存在 MP3 播放機和掌上型娛樂裝置這類便攜式產品上，或直接在與電腦連接的電視、放映機與家庭影院設備上播放和檢視。

自訂桌面

您可以透過存取**個人化外觀與聲音**視窗來自訂桌面，變更其外觀、解析度、桌布、螢幕保護程式等。

存取「顯示內容」視窗：

1. 在桌面空白處按一下滑鼠右鍵。
2. 按一下**個人化**，開啓**個人化外觀與聲音**視窗，進一步瞭解自訂選項。

自訂能源設定

您可以使用作業系統中的電源選項來組態電腦上的電源設定。Microsoft® Windows Vista® 提供三種預設選項：

- **平衡** — 此電源選項可在您需要時提供完整的效能，並在閒置時節省電能。

- **省電** — 此電源選項可透過降低系統效能來盡量延長電腦續航時間，並降低電腦生命週期內所消耗的能源總量，藉以達到省電的效果。
- **高效能** — 此電源選項藉由讓處理器的速度配合您的活動並盡量增大系統效能，來為您的電腦提供最高的系統效能。

備份資料

建議您定期備份電腦上的檔案和資料夾。備份檔案：

1. 按一下**開始**  → **控制台** → **系統及維護** → **歡迎中心** → **轉移檔案及設定**。
2. 按一下**備份檔案**或**備份電腦**。
3. 按一下**使用者帳戶**控制視窗上的**繼續**並按照**備份檔案精靈**中的指示操作。

解決問題

本節提供電腦的故障排除資訊。如果下列指南無法為您解決問題，請參閱第 24 頁的「使用支援工具」或第 42 頁的「與 Dell 公司聯絡」。

 **警告：** 只有受過訓練的服務人員才可以卸下機箱蓋。請參閱 Dell 支援 Web 站台 (support.dell.com) 上的《維修手冊》，以取得進階服務和故障排除指示。

 **警告：** 拆裝電腦內部元件之前，請先閱讀電腦隨附的安全資訊。如需其他安全性最佳實踐資訊，請參閱 Regulatory Compliance (管制遵循) 首頁 (www.dell.com/regulatory_compliance)。

網路問題

無線連線

如果網路連線遺失 — 表示無線路由器離線或電腦上的無線功能已停用。

- 請檢查無線路由器是否為開啓狀態，以及是否已連接到資料來源 (纜線數據機或網路集線器)。
- 重新建立無線路由器連線：
 - a. 儲存並關閉所有開啓的檔案，並結束所有開啓的程式。
 - b. 按一下開始  → 連線到。
 - c. 按照螢幕上的指示完成設定。

解決問題

有線連線

如果網路連線遺失 — 表示纜線鬆動或損壞。

- 請檢查纜線，確認其安插妥當且未損壞。

內建網路連接器上的連結完整性與網路活動指示燈可讓您確認連線是否正常，並提供狀態資訊：

連結完整性指示燈

- 指示燈呈綠色 — 表示 10/100 Mbps 網路與電腦之間的連接狀況良好。
- 熄滅 (未亮起) — 表示電腦未偵測到與網路的實體連接。

網路活動指示燈

- 指示燈呈黃色閃爍 — 表示網路正在活動。
- 熄滅 (未亮起) — 表示網路未在活動。

 **註：**網路連接器上的連結完整性指示燈只適用於有線網路連線。連結完整性指示燈不會提供無線連線的狀態。

電源問題

如果電源指示燈熄滅 — 表示電腦關機或未接通電源。

- 將電源線重新插入電腦的電源連接器和電源插座中。
- 如果將電腦的電源插頭插入電源板中，請確定電源板的插頭已插入電源插座並且電源板已開啓。同時，暫時不要使用電源保護裝置、電源板及電源延長線，以確認電腦是否可以正常開機。
- 使用其他的裝置 (例如檯燈) 來測試電源插座，以確定其工作正常。
- 請確定系統後面的電源供應器診斷指示燈亮起。如果指示燈熄滅，則可能是電源供應器或電源線出現問題。

如果電源指示燈呈白色穩定且電腦沒有回應 — 表示可能未連接顯示器或顯示器未開機。確定顯示器已正確連接，將其關閉，然後再開啓。

如果電源指示燈呈琥珀色穩定 — 表示電腦處於睡眠狀態。按下鍵盤上的任一按鍵、移動觸控墊或所連接滑鼠的指標，或按下電源按鈕，均可恢復正常作業。

如果電源指示燈呈琥珀色閃爍 — 表示電腦已接通電源，但某個裝置可能出現故障或安裝不正確。您可能需要卸下並重新安裝記憶體模組 (如需卸下與更換記憶體模組的資訊，請參閱 Dell 支援 Web 站台 (support.dell.com) 上的《維修手冊》)。

如果您的電腦收訊遇到干擾阻礙 — 表示垃圾訊號導致其他訊號中斷或受阻而造成干擾。某些可能的干擾因素為：

- 電源、鍵盤和滑鼠延長線。
- 連接到同一電源板的裝置過多。
- 多個電源板連接至同一電源插座。

記憶體問題

如果您收到記憶體不足的訊息 —

- 請儲存並關閉所有開啓的檔案，然後結束所有開啓但不在使用中的應用程式看能否解決問題。
- 請參閱軟體說明文件，以瞭解最低記憶體要求。如有必要，請安裝附加記憶體 (請參閱 Dell 支援 Web 站台 [support.dell.com] 上的《維修手冊》)。
- 重新按插記憶體模組 (請參閱 Dell 支援 Web 站台 [support.dell.com] 上的《維修手冊》)，以確保電腦可與記憶體順利通訊。

如果您遇到其他記憶體問題 —

- 請確保您按照記憶體安裝規範執行操作 (請參閱 Dell 支援 Web 站台 [support.dell.com] 上的《維修手冊》)。
- 檢查記憶體模組是否與您的電腦相容。您的電腦支援 DDR2 記憶體。如果想進一步瞭解您的電腦支援哪些記憶體類型，請參閱第 45 頁的「規格」。
- 執行 Dell Diagnostics (請參閱第 28 頁的「Dell Diagnostics」)。
- 重新按插記憶體模組 (請參閱 Dell 支援 Web 站台 [support.dell.com] 上的《維修手冊》)，以確保電腦可與記憶體順利通訊。

鎖定和軟體問題

如果電腦無法啟動 — 請確定電源線已穩固連接至電腦和電源插座。

如果程式停止回應 — 請結束程式：

1. 同時按 <Ctrl><Shift><Esc>。
2. 按一下應用程式。
3. 按一下不再回應的程式
4. 按一下結束工作。

如果程式不斷當機 — 請查閱軟體說明文件。如有必要，請解除安裝該程式，然後再重新安裝。

 **註：**軟體通常會在其說明文件或 CD 上隨附安裝說明。

如果電腦停止回應或出現全藍螢幕 —

 **警示：**如果您無法執行作業系統關機程序，則可能會遺失資料。

如果按下鍵盤上的按鍵或移動滑鼠後無法取得回應，請按住電源按鈕至少 8 到 10 秒鐘，直至電腦關機。然後重新啟動電腦。

如果是專用於舊版 Microsoft® Windows® 作業系統的程式 — 請執行程式相容性精靈。程式相容性精靈可組態程式，使其可在類似非 Windows Vista® 作業系統的環境中執行。

1. 按一下開始  → 控制台 → 程式集 → 在此版本的 Windows 上使用較舊版的程式。
2. 在歡迎螢幕中，按一下下一步。
3. 按照螢幕上的指示操作。

如果您有其他軟體問題 —

- 請立即備份您的檔案。
- 使用病毒掃描程式檢查硬碟機或 CD。
- 儲存並關閉所有開啓的檔案或程式，然後透過開始  選單關閉電腦。
- 查看軟體說明文件或聯絡軟體製造廠商，以取得故障排除資訊：
 - 確定程式與您電腦上安裝的作業系統相容。
 - 確定電腦滿足執行軟體所需的最低硬體要求。請參閱軟體說明文件，以獲得相關資訊。

- 確保正確安裝並組態程式。
- 確保裝置驅動程式不與該程式相衝突。
- 如有必要，請解除安裝程式，然後再重新安裝。

使用支援工具

Dell Support Center

Dell Support Center 可協助您找到所需的服務、支援和系統特定資訊。若要進一步瞭解 Dell Support Center 和可用的支援工具，請按一下 support.dell.com 上的 **Services (服務)** 標籤。



按一下工作列中的  圖示以執行該應用程式。首頁提供的連結可存取：

- 自助 (故障排除、安全保護、系統效能、網路/網際網路、備份/恢復和 Windows Vista®)
- 警報 (與您的電腦有關的技術支援警報)
- Dell 援助 (DellConnect™ 提供的技術支援、Dell on Call™ 提供的客戶服務、訓練與教學程式、指導說明以及使用 PCCheckUp 進行線上掃描)

- 關於您的系統 (系統說明文件、保固資訊、系統資訊、升級與附件)

在 Dell Support Center 首頁的頂部顯示了您電腦的型號及其服務標籤和快速服務代碼。

如需關於 Dell Support Center 的詳細資訊，請參閱硬碟機上或 Dell 支援 Web 站台 (support.dell.com) 上的《Dell 技術指南》。

 **警告：** 為防止觸電、被旋轉的扇葉割傷或其他意外傷害發生，在打開護蓋之前，請務必從電源插座上拔下電腦的電源線。

嗶聲代碼

電腦啟動過程中，螢幕無法顯示錯誤訊息時，電腦會發出重複的嗶聲代碼來協助您排除故障。

 **註：**若要更換部件，請參閱 Dell 支援 Web 站台 (support.dell.com) 上的《**維修手冊**》。

一聲嗶聲 — 表示 BIOS ROM 總和檢查失敗。可能是 motherboard 發生故障

與 Dell 公司聯絡 (請參閱第 42 頁的「與 Dell 公司聯絡」)。

兩聲嗶聲 — 表示未偵測到 RAM

- 卸下記憶體模組，然後重新安裝一個模組並重新啟動電腦。如果電腦可以正常啟動，請重新安裝每一個模組，直至您識別出有故障的模組或重新安裝模組未出現錯誤。
- 如果可以，請在電腦中安裝相同類型的記憶體模組。
- 如果問題仍然存在，請與 Dell 公司聯絡 (請參閱第 42 頁的「與 Dell 公司聯絡」)。

三聲嗶聲 — 表示可能是 motherboard 發生故障

與 Dell 公司聯絡 (請參閱第 42 頁的「與 Dell 公司聯絡」)。

四聲嗶聲 — 表示 RAM 讀/寫發生故障

- 請確定記憶體模組/記憶體連接器沒有特殊的安裝要求 (請參閱 Dell 支援 Web 站台 (support.dell.com) 上的《**維修手冊**》)。
- 確認您所安裝的記憶體模組與電腦相容。
- 如果問題仍然存在，請與 Dell 公司聯絡 (請參閱第 42 頁的「與 Dell 公司聯絡」)。

五聲嗶聲 — 表示即時時鐘發生故障

請更換電池。

六聲嗶聲 — 表示影像 BIOS 測試失敗

與 Dell 公司聯絡 (請參閱第 42 頁的「與 Dell 公司聯絡」)。

七聲嗶聲 (僅限於 Inspiron 535 與 545) — 表示 CPU 發生故障

與 Dell 公司聯絡 (請參閱第 42 頁的「與 Dell 公司聯絡」)。

系統訊息

如果您的電腦出現問題或發生錯誤，它可能會顯示系統訊息，協助您識別原因以及解決問題需要採取的動作。

 **註：**如果下列範例未列出您收到的訊息，請參閱作業系統說明文件，或訊息出現時所執行程式的說明文件。也可以參閱 Dell 支援 Web 站台 (support.dell.com) 上的《維修手冊》或參閱第 42 頁的「與 Dell 公司聯絡」以尋求援助。

Alert! Previous attempts at booting this system have failed at checkpoint [nnnn]. For help in resolving this problem, please note this checkpoint and contact Dell Technical Support (警示！之前幾次嘗試啟動此電腦時，在檢查點 [nnnn] 處失敗。若要獲得解決此問題的說明，請記下此檢查點，然後與 Dell 技術支援部門聯絡) — 電腦連續三次因同一錯誤而無法完成啟動程序 (請參閱第 42 頁的「與 Dell 公司聯絡」以尋求援助)。

CMOS checksum error (CMOS 總和檢查錯誤) — 可能是 motherboard 發生故障或 RTC 電池電能不足。需要更換幣式電池。請參閱 Dell 支援 Web 站台 (support.dell.com) 上的《維修手冊》或參閱第 42 頁的「與 Dell 公司聯絡」以尋求援助。

CPU fan failure (CPU 風扇故障) — CPU 風扇發生故障。需要更換 CPU 風扇。請參閱 Dell 支援 Web 站台 (support.dell.com) 上的《維修手冊》。

Hard-disk drive failure (硬碟機故障) — 硬碟機可能在 HDD POST 期間發生故障 (請參閱第 42 頁的「與 Dell 公司聯絡」以尋求援助)。

Hard-disk drive read failure (硬碟機讀取故障) — 硬碟機可能在 HDD 啟動測試期間發生故障 (請參閱第 42 頁的「與 Dell 公司聯絡」以尋求援助)。

Keyboard failure (鍵盤故障) — 更換鍵盤或檢查纜線連接是否鬆動。

No boot device available (無可用的啓動裝置) — 硬碟機上無啓動磁碟區、硬碟機纜線鬆動，或無啓動裝置。

- 如果硬碟機是您的啓動裝置，請確定纜線已連接好、硬碟機已正確安裝且被分區為啓動裝置。
- 進入系統設定程式，確定啓動順序資訊正確 (請參閱 Dell 支援 Web 站台 [support.dell.com] 上的《維修手冊》)。

No timer tick interrupt (無計時器計時訊號中斷) — 可能是主機板上的晶片發生故障或母板發生故障 (請參閱 Dell 支援 Web 站台 [support.dell.com] 上的《維修手冊》或參閱第 42 頁的「與 Dell 公司聯絡」以尋求援助)。

USB over current error (USB 過電流錯誤) — 請拔下 USB 裝置。您的 USB 裝置需要更多電源才能正常作業。使用外接式電源連接 USB 裝置，或者如果您的裝置有兩條 USB 纜線，請將兩條都連接上。

NOTICE - Hard Drive SELF MONITORING SYSTEM has reported that a parameter has exceeded its normal operating range. Dell recommends that you back up your data regularly. A parameter out of range may or may not indicate a potential hard drive problem (注意事項 — 硬碟機自我監測系統報告某個參數超出正常作業範圍。Dell 建議您定期備份資料。參數超出範圍可能表示有潛在的硬碟機問題) — S.M.A.R.T 錯誤，硬碟機可能發生故障。 此功能可以在 BIOS 設定中啓用或停用 (請參閱第 42 頁的「與 Dell 公司聯絡」以尋求援助)。

硬體疑難排解

如果在作業系統設定過程中未偵測到某裝置，或者偵測到該裝置但其組態不正確，則您可以使用**硬體疑難排解**來解決不相容問題。

啓動硬體疑難排解：

1. 按一下**開始**  → **說明及支援**。
2. 在搜尋欄位中鍵入**硬體疑難排解**，然後按 <Enter> 鍵開始搜尋。
3. 在搜尋結果中，選擇最能說明問題的選項，並按照接下來的故障排除步驟操作。

Dell Diagnostics

如果在使用電腦時遇到問題，請在與 Dell 公司聯絡以尋求技術援助之前，先執行第 22 頁的「鎖定和軟體問題」中的檢查程序，並執行 Dell Diagnostics。

建議您在開始操作之前先列印這些步驟。

 **註：** Dell Diagnostics 僅能在 Dell 電腦上使用。



 **註：** **Drivers and Utilities** 光碟是可選項目，您的電腦可能未隨附此光碟。

請參閱《**維修手冊**》中的「系統設定程式」一節，以查看電腦的組態資訊，並確定您要測試的裝置顯示在了系統設定程式中，並處於作用中。

從硬碟機或 **Drivers and Utilities** 光碟啓動 Dell Diagnostics。

從硬碟機啓動 Dell Diagnostics

Dell Diagnostics 位於硬碟機上隱藏的診斷公用程式分割區上。

-  註：如果您的電腦無法顯示螢幕影像，請參閱第 42 頁的「與 Dell 公司聯絡」。
- 1. 請確定電腦已連接至已知可正常作業的電源插座。
- 2. 開啓 (或重新啓動) 電腦。
- 3. 螢幕上顯示 DELL™ 徽標時，立即按 <F12> 鍵。從啓動選單中選擇 **Diagnostics**，然後按 <Enter> 鍵。
-  註：如果您等候過久，並且螢幕上已顯示作業系統徽標，請繼續等候，直到看到 Microsoft® Windows® 桌面，然後關閉電腦並再試一次。
-  註：如果您看到訊息，說明未找到診斷公用程式分割區，請從您的 **Drivers and Utilities** 光碟執行 Dell Diagnostics。
- 4. 按任意鍵，從硬碟機上的診斷公用程式分割區啓動 Dell Diagnostics。

從 Drivers and Utilities 光碟啓動 Dell Diagnostics

1. 插入 **Drivers and Utilities** 光碟。
2. 關機並重新啓動電腦。
當螢幕上顯示 DELL 徽標時，立即按 <F12> 鍵。
-  註：如果您等候過久，並且螢幕上已顯示作業系統徽標，請繼續等候，直到看到 Microsoft® Windows® 桌面，然後關閉電腦並再試一次。
-  註：後續的步驟僅能變更開機順序一次。下次啓動時，電腦將按照在系統設定程式中指定的裝置啓動。
3. 當螢幕上顯示啓動裝置清單時，請反白顯示 **CD/DVD/CD-RW** 並按 <Enter> 鍵。
4. 從顯示的選單中選擇 **Boot from CD-ROM** 選項，然後按 <Enter> 鍵。
5. 鍵入 1 以啓動 CD 選單，然後按 <Enter> 鍵繼續。

6. 從編號清單中選擇 **Run the 32 Bit Dell Diagnostics (執行 32 位元 Dell Diagnostics)**。如果列出了多個版本，請選擇適用於您電腦的版本。
7. 當螢幕上顯示 Dell Diagnostics **Main Menu (主選單)** 時，請選擇您要執行的測試。

系統修復選項

您可以按以下方式還原您的作業系統：

- 系統還原可將電腦還原至先前的作業狀態，而不會影響資料檔案。以系統還原作為還原作業系統和保留資料檔案的優先解決方案。
- Dell Factory Image Restore 會將硬碟機還原至您購買電腦時其所處的作業狀態。此程序會永久刪除硬碟機上的所有資料，並移除您在收到電腦後安裝的所有程式。請僅在系統還原無法解決您的作業系統問題時，才使用 Dell Factory Image Restore。
- 如果您的電腦隨附了作業系統光碟，則可以使用該光碟來還原作業系統。但是，使用作業系統光碟也會刪除硬碟機上的所有資料。請僅在系統還原無法解決您的作業系統問題時，才使用該光碟。



系統還原

如果對硬體、軟體或其他系統設定所做的變更使電腦處於不理想的作業狀態，Windows 作業系統提供的系統還原選項可讓您將電腦還原至先前的作業狀態 (不影響資料檔案)。系統還原對電腦所做的任何變更均可完全撤銷。

 **警示：**請定期備份您的資料檔案。系統還原不能監測資料檔案，也無法對其進行恢復。



 **註：**本文件中的程序專用於 Windows 預設檢視，因此如果您將 Dell™ 電腦設定為 Windows 傳統檢視，則這些程序可能不適用。

啓動系統還原

1. 按一下**開始** 。
 2. 在**開始搜尋**方塊中，鍵入系統還原並按 <Enter> 鍵。
-  **註：**螢幕上將出現**使用者帳戶控制**視窗。如果您在電腦上使用的是管理員帳戶，請按一下**繼續**；否則，請聯絡管理員以繼續所需動作。
3. 按一下**下一步**，按照螢幕上接下來的提示操作。

如果系統還原無法解決問題，您可以復原上次系統還原。

復原上次系統還原

-  **註：**在復原上一次系統還原之前，請儲存並關閉所有開啓的檔案，結束所有開啓的程式。在系統還原完成之前，請勿變更、開啓或刪除任何檔案或程式。
1. 按一下**開始** 。
 2. 在**開始搜尋**方塊中，鍵入系統還原並按 <Enter> 鍵。
 3. 按一下**復原上次還原**，然後按一下**下一步**。

Dell Factory Image Restore

△ 警告：使用 Dell Factory Image Restore 會永久刪除硬碟機上的所有資料，並移除您在收到電腦後安裝的所有程式或驅動程式。如有可能，請在使用這些選項之前備份資料。請僅在系統還原無法解決您的作業系統問題時，才使用 Dell Factory Image Restore。

△ 警告：如果已使用作業系統光碟為硬碟機製作格式或分區，則 Dell Factory Image Restore 將不可用。

■ 註：Dell Factory Image Restore 可能無法在某些國家/地區或某些電腦上使用。

Dell Factory Image Restore 只能作為還原作業系統的最後選擇。這些選項可將硬碟機還原至您購買電腦時所處的作業狀態。您收到電腦後新增的任何程式或檔案（包括資料檔案）均會從硬碟機上永久刪除。資料檔案包括文件、試算表、電子郵件訊息、數位相片及音樂檔案等。如有可能，請在使用 Factory Image Restore 之前備份所有資料。

Dell Factory Image Restore

1. 開啓電腦。螢幕上出現 Dell 徽標時，請按 <F8> 鍵數次，以進入 **Vista 進階開機選項** 視窗。
 2. 選擇修復您的電腦。
 3. 螢幕上將會出現 **系統修復** 選項視窗。
 4. 選擇鍵盤配置，然後按一下 **下一步**。
 5. 若要存取修復選項，請以本機使用者身份登入。若要存取命令提示，請在 **使用者名稱** 欄位中鍵入 administrator（管理員），然後按一下 **確定**。
 6. 按一下 **Dell Factory Image Restore**。隨即出現 **Dell Factory Image Restore** 歡迎螢幕。
- 註：根據您的組態，您可能需要選擇 **Dell Factory Tools (Dell 出廠工具)**，然後選擇 **Dell Factory Image Restore**。
7. 按一下 **下一步**。隨即出現 **Confirm Data Deletion (確認資料刪除)** 螢幕。
- △ 警告：如果您要放棄執行 **Factory Image Restore**，請按一下「**Cancel (取消)**」。

- 按一下該核取方塊，以確認您要繼續為硬碟機重新製作格式並將系統軟體還原至出廠狀態，然後按一下下一步。
還原程序開始，該程序可能需要五分鐘或更長時間才能完成。將作業系統和出廠時安裝的應用程式還原至出廠狀態後，螢幕上會出現一條訊息。
- 按一下**完成**以重新啟動系統。

作業系統重新安裝

開始操作之前

如果您打算重新安裝 Microsoft® Windows® 作業系統來糾正新安裝的驅動程式的問題，請先嘗試使用 Windows 裝置驅動程式回復。如果裝置驅動程式回復無法解決問題，則請使用系統還原將作業系統還原至安裝新裝置驅動程式之前的狀態。請參閱第 31 頁的「系統還原」。

 **警示：**執行安裝之前，請先備份主硬碟機上的所有資料檔案。針對傳統硬碟機組態，電腦偵測到的第一個磁碟機即為主硬碟機。

若要重新安裝 Windows，您需要以下各項：

- Dell 作業系統光碟
- Dell **Drivers and Utilities** 光碟

 **註：** Dell **Drivers and Utilities** 光碟包含組裝電腦期間安裝的驅動程式。使用 Dell **Drivers and Utilities** 光碟載入所需的任何驅動程式。根據您訂購電腦的地區或您是否要求提供光碟，您的電腦可能未隨附 Dell **Drivers and Utilities** 光碟和作業系統光碟。

重新安裝 Windows Vista®

重新安裝程序可能需要 1 到 2 個小時才能完成。重新安裝作業系統之後，您還必須重新安裝裝置驅動程式、防毒程式以及其他軟體。

1. 儲存並關閉所有開啓的檔案，結束所有開啓的程式。
2. 插入作業系統光碟。
3. 如果螢幕上顯示**安裝 Windows** 訊息，請按一下**結束**。
4. 重新啓動電腦。

5. 螢幕上顯示 DELL 徽標時，立即按 <F12> 鍵。

 **註：** 如果您等候過久，並且螢幕上已顯示作業系統徽標，請繼續等候，直到看到 Microsoft® Windows® 桌面，然後關閉電腦並再試一次。

 **註：** 後續的步驟僅能變更開機順序一次。下次啓動時，電腦將按照在系統設定程式中指定的裝置啓動。

6. 當螢幕上顯示啓動裝置清單時，請反白顯示 **CD/DVD/CD-RW Drive (CD/DVD/CD-RW 磁碟機)** 並按 <Enter> 鍵。
7. 按任意鍵即可從 **CD-ROM** 啓動。然後按照螢幕上的指示完成安裝。

獲得說明

如果電腦出現問題，請按照以下步驟完成問題的診斷程序及故障排除：

1. 請參閱第 19 頁的「解決問題」，以獲得有關電腦所出現問題的資訊和要執行的程序。
2. 請參閱第 28 頁的「Dell Diagnostics」，以獲得如何執行 Dell Diagnostics 的相關程序。
3. 請填寫第 41 頁的「診斷核對清單」。
4. 使用 Dell 支援 (support.dell.com) 上提供的各種 Dell 線上服務，您可以獲得安裝與故障排除程序的說明。請參閱第 38 頁的「線上服務」，以獲得更詳盡的 Dell 線上支援清單。
5. 如果前面的步驟無法解決問題，請參閱第 42 頁的「與 Dell 公司聯絡」。

 註：請使用電腦附近的電話聯絡 Dell 支援部門，以便支援人員能夠協助您執行任何必要的程序。

 註：在某些國家/地區可能未提供 Dell 的快速服務代碼系統。

聽到 Dell 自動電話系統發出的提示時，請輸入快速服務代碼，以將電話直接轉給相關的支援人員。如果您沒有快速服務代碼，請開啓 **Dell Accessories** 資料夾，連按兩下**快速服務代碼**圖示，然後按照指示進行操作。

 註：在美國大陸以外的某些地方可能未提供以下某些服務。請聯絡您當地的 Dell 代理商，以獲得有關可用服務的資訊。

技術支援和客戶服務

Dell 的支援服務可為您解答有關 Dell 硬體的問題。Dell 的技術支援人員將使用電腦診斷程式，快速準確地解答您的問題。

若要聯絡 Dell 的支援服務，請參閱第 41 頁的「在聯絡之前」，然後查看您所在地區的聯絡資訊，或訪問 support.dell.com。

DellConnect™

DellConnect 是一個簡單的線上存取工具，可讓 Dell 服務和支援人員在您的完全監督下透過寬頻連線存取您的電腦、診斷問題並對其進行修復。若要獲得更多資訊，請訪問 support.dell.com，然後按一下 **DellConnect**。

線上服務

您可以在以下 Web 站台瞭解有關 Dell 產品和服務的資訊：

- www.dell.com
- www.dell.com/ap (僅限於亞太地區)
- www.dell.com/jp (僅限於日本)
- www.euro.dell.com (僅限於歐洲)
- www.dell.com/la (僅限於拉丁美洲和加勒比海地區)
- www.dell.ca (僅限於加拿大)

您可以透過以下 Web 站台及電子郵件位址來訪問 Dell 支援：

Dell 支援 Web 站台

- support.dell.com
- support.jp.dell.com (僅限於日本)
- support.euro.dell.com (僅限於歐洲)

Dell 支援電子郵件位址

- mobile_support@us.dell.com
- support@us.dell.com
- la-techsupport@dell.com (僅限於拉丁美洲和加勒比海地區)
- apsupport@dell.com (僅限於亞太地區)

Dell 市場行銷及業務部電子郵件位址

- apmarketing@dell.com (僅限於亞太地區)
- sales_canada@dell.com (僅限於加拿大)

匿名檔案傳送通訊協定 (FTP)

- ftp.dell.com

登入為使用者：`anonymous`，並以您的電子郵件位址作為密碼。

自動化訂購狀態查詢服務

如需查詢您所訂購之任何 Dell 產品的狀態，請訪問 support.dell.com，或聯絡自動化訂購狀態查詢服務部門。會有錄音提示您提供所需的資訊，以便尋找並報告您所訂購的產品。若要查詢您所在地區應撥打的電話號碼，請參閱第 42 頁的「與 Dell 公司聯絡」。

如果您的訂單出現問題，例如缺少部件、部件錯誤或帳單不正確等，請與 Dell 公司聯絡，以獲得客戶援助服務。在您聯絡時，請準備好您的發票或包裝單。若要查詢您所在地區應撥打的電話號碼，請參閱第 42 頁的「與 Dell 公司聯絡」。

產品資訊



如果您需要有關 Dell 其他產品的資訊，或者您想訂購產品，請訪問 Dell Web 站台 (www.dell.com)。若要查詢您所在地區應撥打的電話號碼或是向銷售專員諮詢的電話號碼，請參閱第 42 頁的「與 Dell 公司聯絡」。

退回貨品以便進行保固維修或退款

無論您退回貨品是為了進行維修還是要求退款，皆請按照以下說明備妥所有要退回的貨品：

1. 聯絡 Dell 以取得退回材料授權號碼，然後將該號碼清楚地寫在包裝箱外面的顯眼處。
2. 若要查詢您所在地區應撥打的電話號碼，請參閱第 42 頁的「與 Dell 公司聯絡」。
3. 附上發票的複本和一封寫明退回原因的信函。
4. 附上一份診斷核對清單 (請參閱第 41 頁的「診斷核對清單」)，寫明您執行過的測試及 Dell Diagnostics 報告的所有錯誤訊息 (請參閱第 28 頁的「Dell Diagnostics」)。
5. 如果是要求退款，請附上退回貨品的所有附件 (電源線、軟體和指南等)。

6. 請使用設備原來的 (或類似的) 包裝材料來包裝要退回的設備。

-  **註：**您必須支付運送費用、支付所有退回產品的保險，並承擔運送至 Dell 公司途中遺失的風險。本公司不接受以貨到付款 (C.O.D.) 方式寄送的包裹。
-  **註：**若退回的貨品不符合上述任何一項要求，Dell 公司的收件部門將拒收，並退還給您。

在聯絡之前

 **註：**聯絡時請準備好您的快速服務代碼。該代碼可讓 Dell 的自動化支援電話系統更有效地轉接您的電話。您也可能會被要求提供服務標籤。

請記得填寫下列診斷核對清單。如有可能，請在聯絡 Dell 尋求援助之前先開啓電腦，並使用電腦附近的電話撥打。您可能需要透過鍵盤鍵入一些命令、轉述操作細節，或者嘗試執行只限於在該電腦上進行的其他故障排除步驟。請確定已準備好電腦說明文件。

診斷核對清單

- 姓名：
- 日期：
- 地址：
- 電話號碼：
- 服務標籤 (電腦頂部的條碼)：
- 快速服務代碼：
- 退回材料授權號碼 (如果 Dell 支援技術人員已提供給您)：
- 作業系統和版本：
- 裝置：
- 擴充卡：
- 您有連線到網路嗎？是/否
- 網路、版本和網路配接器：
- 程式和版本：

獲得說明

請參閱您的作業系統說明文件，以確定電腦啓動檔案的內容。如果電腦已連接至印表機，請列印每份檔案。否則，請在聯絡 Dell 之前，記下每份檔案的內容。

- 錯誤訊息、嗶聲代碼或診斷故障碼：
- 問題描述以及您執行過的故障排除程序：

與 Dell 公司聯絡

美國的客戶請撥打 800-WWW-DELL (800-999-3355)。

 **註：**如果無法連線到網際網路，您可以在購買發票、包裝單、帳單或 Dell 產品目錄中找到聯絡資訊。

Dell 提供多種線上及電話支援服務選擇。提供的服務因國家/地區和產品而異，某些服務在您所在地區可能並不提供。

若因銷售、技術支援或客戶服務問題要與 Dell 公司聯絡，請：

1. 訪問 support.dell.com。
2. 在網頁底部的 **Choose A Country/Region (選擇國家/地區)** 下拉式選單中確認您所在的國家或地區。
3. 按一下網頁左側的 **Contact Us (與我們聯絡)**。
4. 根據您的需要選擇適當的服務或支援連結。
5. 選擇您方便與 Dell 公司聯絡的方式。

尋找更多資訊和資源

如果您需要：

重新安裝作業系統。

尋找系統型號。

執行電腦的診斷程式、重新安裝桌上型系統軟體，或更新電腦的驅動程式以及讀我檔案。

進一步瞭解您的作業系統、維護周邊裝置、RAID、網際網路、藍芽®、網路連線、電子郵件。

利用新的或額外的記憶體，或新的硬碟機來升級您的電腦。

重新安裝或替換舊的或有故障的部件。

請參閱：

作業系統光碟。

電腦的背面。

Drivers and Utilities 光碟。

 註：驅動程式與說明文件更新可在 Dell™ 支援 Web 站台 (support.dell.com) 上找到。

儲存在您的硬碟機內的《**Dell 技術指南**》。

Dell 支援 Web 站台 (support.dell.com) 上的《**維修手冊**》。

 註：在某些國家/地區，開啓和更換電腦的部件會使您的保固失效。拆裝電腦內部元件之前，請先查看您的保固和退貨原則。

如果您需要：

查看您電腦的安全性最佳實踐資訊。

查看保固資訊、條款與條件 (僅限於美國)、安全說明、管制資訊、人體工學資訊和最終使用者授權合約。

找到您的服務標籤/快速服務代碼 — 您必須使用服務標籤以在 **support.dell.com** 上識別您的電腦，或聯絡技術支援。

尋找驅動程式和下載。

聯絡技術支援部門並取得產品說明。

查詢您新購買產品的訂單狀態。

找到常見問題的解決方案和解答。

搜尋電腦技術變更的最新資訊，或者為技術人員或有經驗的使用者提供進階技術參考資料，

請參閱：

拆裝電腦內部元件之前，請先閱讀電腦隨附的安全資訊。如需更多安全性最佳實踐資訊，請參閱 Regulatory Compliance (管制遵循) 首頁 (www.dell.com/regulatory_compliance)。

電腦的頂部

Dell 支援 Web 站台(support.dell.com)。

規格

電腦型號



Inspiron 535

Inspiron 537

Inspiron 545

Inspiron 546

本節提供您在安裝電腦、更新驅動程式與升級電腦時所需的資訊。

 **註：**提供的項目可能會因地區而異。若要獲得有關電腦組態的更多資訊，請按一下 **開始**  → **說明及支援**，然後選擇選項以檢視有關電腦的資訊。

磁碟機

外部可抽換式

兩個用於 SATA DVD+/-RW Super Multi 磁碟機或 Blu-ray Disc™ 組合磁碟機或 Blu-ray Disc RW 光碟機的 5.25 吋磁碟機支架

一個用於 FlexBay 磁碟機的 3.5 吋支架

內部可抽換式

兩個用於 SATA 硬碟機的 3.5 吋磁碟機支架

前面板連接器

USB	兩個 USB 2.0 相容連接器
音效	一個麥克風連接器；一個耳機連接器

擴充插槽

PCI Express x16	一個支援全高插卡的插槽
PCI Express x1	一個支援全高插卡的插槽
PCI	兩個支援全高插卡的插槽

電腦環境

溫度範圍：

作業時	10° 至 35° C (50° 至 95° F)
存放時	- 40° 至 65° C (- 40° 至 149° F)
相對濕度：	20% 至 80% (非冷凝)

最大震動 (使用模擬使用者環境的隨機震動頻譜)：

作業時	0.0002 G ² /Hz 時為 5 至 350 Hz
存放時	0.001 至 0.01 G ² /Hz 時為 5 至 500 Hz

最大撞擊 (在硬碟機位於磁頭位置和 2 ms 半正弦波脈衝的情況下測量)：

作業時	40 G +/-5% ，脈衝持續 2 msec +/-10% (相當於 20 吋/sec [51 cm/sec])
-----	---

電腦環境

存放時 105 G +/-5% , 脈衝持續 2 msec
+/-10% (相當於 50 吋/sec [127
cm/sec])

海拔高度 (最大) :

作業時 -15.2 至 3,048 m (-50 至 10,000 ft)

存放時 -15.2 至 10,668 m (-50 至 35,000 ft)

空氣中懸浮污染物 G2 或更低 (按照 ISA-S71.04-1985 的定義)
級別

電源

直流電源供應器

瓦特數 300 W

最大散熱 1,023 BTU/hr

 註：散熱量為使用電源供應器額定瓦特數計算得出。

電源

電壓 115/230 VAC , 50/60 Hz ,
7/4 A

幣式電池 3 V CR2032 鋰幣式電池

實體參數

高度 (最大值) 37.53 cm (14.8 吋)

寬度 (最大值) 17.59 cm (6.93 吋)

厚度 (最大值) 44.22 cm (17.44 吋)

重量 不低於 7.9 kg (17.4 lb)

 註：根據電腦型號的不同，實體尺寸與重量可能有細微的差異。

規格

依型號	535/537	545	546
處理器	Intel® Celeron® Intel Pentium® 雙核心 Intel Core™2 Duo Intel Core2 Quad (僅限於 537)	Intel Celeron Intel Pentium 雙核心 Intel Core2 Duo Intel Core2 Quad	AMD™ Sempron™ AMD Athlon™ AMD Athlon X2 AMD Phenom™
記憶體			
連接器	兩個	四個	四個
最小	1 GB (1 x 1 GB DIMM)	1 GB (1 x 1 GB DIMM)	2 GB (2 x 1 GB DIMM)
最大	4 GB (2 x 2 GB DIMM)	8 GB (4 x 2 GB DIMM)	8 GB (4 x 2 GB DIMM)
記憶體類 型	800 MHz DDR2 DIMM ; 僅限於非 ECC 記憶體	800 MHz DDR2 DIMM ; 僅限於非 ECC 記憶體	800 MHz DDR2 DIMM ; 僅限於非 ECC 記憶體
容量	1 GB 或 2 GB	1 GB 或 2 GB	1 GB 或 2 GB

 註：如需升級記憶體的說明，請參閱 Dell 支援 Web 站台 (support.dell.com) 上的《維修手冊》。

依型號	535/537	545	546
背面板連接器			
音效	麥克風連接器 信號線輸出連接器 信號線輸入連接器	麥克風連接器 信號線輸出連接器 信號線輸入連接器 側 L/R 環繞立體聲連接器 後 L/R 環繞立體聲連接器 中心/次低音喇叭連接器	麥克風連接器 信號線輸出連接器 信號線輸入連接器
USB	四個 USB 2.0 相容連接器	四個 USB 2.0 相容連接器	四個 USB 2.0 相容連接器
網路配接器	RJ45 連接器	RJ45 連接器	RJ45 連接器
影像卡	VGA 連接器	VGA 連接器	VGA 連接器 HDMI 連接器
音效類型	Realtek ALC622 內建式 5.1 聲道、高傳真音效	Realtek ALC888 內建式 7.1 聲道、高傳真音效	Via VT1708S 內建式 5.1 聲道、高傳真音效

附錄

Macrovision 產品通告

此產品採用版權保護技術，它通過申請 Macrovision Corporation 和其他權利擁有者所擁有的某些美國專利權和其他智慧產權來進行保護。使用此版權保護技術必須得到 Macrovision Corporation 的授權。除非 Macrovision Corporation 另行授權，否則此產品專供家庭及其他有限檢視使用。嚴禁還原工程或反組譯。

索引

英文

CD, 播放和建立 **17**

DellConnect **37**

Dell Diagnostics **28**

Dell Factory Image Restore **31**

Dell Support Center **24**

Dell 技術指南

獲得更多資訊 **43**

DVD, 播放和建立 **18**

FTP 登入, 匿名 **38**

HDMI

顯示器 **6**

ISP

網際網路服務供應商 **11**

USB 2.0

正面連接器 **14**

背面連接器 **16**

Windows Vista

安裝 **10**

重新安裝 **35**

程式相容性精靈 **23**

Windows, 重新安裝 **31**

四畫

支援站台

世界各地 **37**

支援電子郵件位址 **38**

六畫

自訂

您的桌面 17

您的能源設定 18

耳機

正面連接器 14

七畫

技術支援 36

系統重新安裝選項 31

系統訊息 26

系統還原 31

九畫

客戶服務 37

保固退還 40

前側連接器 13

訂單狀態 39

重新安裝 Windows 31

十畫

能源

節省 18

記憶體問題

解決 21

十一畫

問題, 解決 19

產品

資訊和購買 39

規格 45

軟體功能 17

軟體問題 22

十二畫

尋找更多資訊 43

無線網路連線 19

備份

建立 18

硬碟機

類型 45

診斷核對清單 41

硬體問題

診斷 28

硬體疑難排解 28

十三畫

電子郵件位址

獲得技術支援 38

解決問題 19

資料, 備份 18

電源按鈕和指示燈 14

電源問題, 解決 20

資源, 尋找更多 43

電腦功能 17

十四畫

線上與 Dell 公司聯絡 42

說明

獲得援助和支援 36

溫度

作業與存放時的範圍 46

連接

可選網路纜線 8

至網際網路 10

使用撥號 11

顯示器 6

網路速度

測試 19

網路連接器

位置 16

網路連線

修正 20

網際網路連線 11

索引

十五畫

節省能源 18

十六畫

運送產品

退還或修理 40

十七畫

聯絡 Dell 41

二十畫以上

還原出廠映像 33

中國印製
以再造紙印製

www.dell.com | support.dell.com



0H431NA00

馬來西亞印製

www.dell.com | support.dell.com



0H431NA00